



MANUALE D'USO

CONGELATORE DA INCASSO

Leggere interamente il manuale d'uso prima di utilizzare l'elettrodomestico e conservarlo a portata di mano per futuri riferimenti.

SKSCF1801P
SKSCF2401P
SKSCF3001P

INDICE

Il manuale può contenere testo o immagini che non si riferiscono al modello acquistato.
Il presente manuale è soggetto a revisioni da parte del produttore.

ISTRUZIONI PER LA SICUREZZA.....	3
ISTRUZIONI IMPORTANTI SULLA SICUREZZA.....	3
Smaltimento delle apparecchiature obsolete.....	9
USO	10
Componenti e funzioni.....	10
Dimensioni e distanze	11
Temperatura ambiente.....	11
Note per l'uso.....	12
Utilizzo del pannello di controllo	13
Macchina automatica del ghiaccio.....	15
Altre funzioni.....	16
FUNZIONI SMART	17
Utilizzo dell'applicazione SIGNATURE KITCHEN SUITE	17
Uso della funzione Smart Diagnosis™	19
MANUTENZIONE	20
Note per la pulizia.....	20
Pulizia dei cassetti del congelatore	21
Pulizia degli scomparti della porta	23
Pulizia dei ripiani.....	23
Sostituire il Filtro dell'acqua.....	24
RISOLUZIONE DEI PROBLEMI	25
SCHEDA GARANZIA.....	32

Le istruzioni seguenti sono fornite allo scopo di evitare rischi o danni imprevisti dovuti all'uso errato e non sicuro dell'elettrodomestico.

Le istruzioni sono riportate con le diciture "AVVERTENZA" e "ATTENZIONE", come descritto di seguito.

 Questo simbolo indica operazioni o condizioni pericolose. Consultare con la massima attenzione il testo riportato assieme a questo simbolo e attenersi alle istruzioni per evitare rischi.

AVVERTENZA

Indica che il mancato rispetto delle istruzioni può provocare lesioni personali gravi o fatali.

ATTENZIONE

Indica che il mancato rispetto delle istruzioni può provocare lievi lesioni personali o danni all'elettrodomestico.

ISTRUZIONI IMPORTANTI SULLA SICUREZZA

AVVERTENZA

Per ridurre il rischio di esplosioni, incendi, scosse elettriche, ustioni o lesioni personali anche fatali, quando si utilizza l'elettrodomestico è indispensabile attenersi alle seguenti precauzioni basilari per la sicurezza. Tenere a mente inoltre quanto segue:

Bambini nell'ambiente domestico

- Questo elettrodomestico non è destinato all'utilizzo da parte di bambini, persone con capacità fisiche, sensoriali o mentali ridotte, e persone prive di esperienza e competenza, se non sotto sorveglianza a meno che non sia stato loro spiegato l'uso corretto dell'elettrodomestico, descrivendone i relativi pericoli. I bambini devono essere controllati per impedire che giochino con l'elettrodomestico.
- Se il dispositivo è dotato di una serratura (disponibile solo su alcuni modelli), tenere la chiave fuori dalla portata dei bambini.

Per l'utilizzo in Europa:

Questo elettrodomestico può essere adoperato da bambini di almeno 8 anni di età, da persone con capacità fisiche, sensoriali o mentali ridotte, e da persone prive di esperienza sotto sorveglianza, solo se è stato spiegato l'uso corretto dell'elettrodomestico e descrivendone i relativi pericoli. con l'elettrodomestico. La pulizia e la manutenzione non devono essere effettuate da bambini senza la supervisione degli adulti.

Uso

- Non utilizzare l'apparecchio per scopi diversi dalla conservazione degli alimenti in ambienti domestici (es. per lo stoccaggio di materiale sanitario o sperimentale o per spedizione).
- Nel caso sia necessario un disinserimento dopo l'installazione, sarà necessario utilizzare un circuito di derivazione individuale o un interruttore automatico correttamente messo a terra.
- Scollegare la spina di alimentazione durante un forte temporale o in caso di fulmini, oppure se l'apparecchio non viene utilizzato per un periodo di tempo prolungato.
- Non toccare la spina di alimentazione o i comandi dell'apparecchio con le mani bagnate.
- Non piegare eccessivamente il cavo di alimentazione e non collocare oggetti pesanti su di esso.
- Qualora penetri acqua nelle parti elettriche dell'apparecchio, scollegare la spina di alimentazione e contattare un Centro Assistenza Signature Kitchen Suite.
- Non inserire le mani né oggetti metallici all'interno della zona che emette aria fredda, nel coperchio o nella griglia di dissipazione del calore nella parte posteriore dell'apparecchio.
- Non esercitare una forza o un impatto eccessivi sul coperchio posteriore dell'apparecchio.
- Impedire agli animali domestici di entrare nell'elettrodomestico.
- Quando si apre o si chiude lo sportello dell'elettrodomestico, accertarsi che non vi siano bambini nelle vicinanze. Lo sportello potrebbe colpire un bambino provocandogli lesioni personali.
- Evitare che bambini rimangano intrappolati all'interno dell'apparecchio. Un bambino intrappolato all'interno dell'apparecchio potrebbe soffocare.

- Non posizionare sull'elettrodomestico oggetti pesanti o fragili, contenitori pieni di liquido, oggetti infiammabili (es. candele, lampade ecc.), o dispositivi per il riscaldamento (es. stufe, caloriferi, ecc.).
- In caso di perdite di gas (isobutano, propano, gas naturale ecc.), non toccare l'elettrodomestico né la spina e arieggiare immediatamente l'ambiente. Questo elettrodomestico utilizza un gas refrigerante (isobutano, R600a). Anche se la quantità di gas è limitata, si tratta comunque di un gas combustibile. Eventuali perdite di gas durante il trasporto, l'installazione o l'uso dell'elettrodomestico potrebbero provocare incendi, esplosioni o lesioni personali in caso di generazione di scintille.
- Non utilizzare né conservare sostanze infiammabili o combustibili (etere, benzene, alcol, sostanze chimiche, GPL, spray combustibili, insetticidi, deodoranti per l'ambiente, cosmetici, ecc.) in prossimità dell'apparecchio.
- Se si rilevano rumori, odori anomali o fumo provenienti dall'apparecchio, staccare immediatamente la spina di alimentazione e contattare un Centro Assistenza Signature Kitchen Suite.
- Riempire la macchina del ghiaccio o l'erogatore solo con acqua potabile.
- Non danneggiare il circuito refrigerante.
- Non collocare apparecchi elettronici (a esempio stufe o telefoni cellulari) all'interno dell'apparecchio.

Manutenzione

- Scollegare il cavo di alimentazione prima di pulire l'apparecchio o di sostituire la lampada interna (se presente).
- Collegare saldamente la spina di alimentazione nella presa elettrica dopo aver eliminato completamente l'eventuale presenza di umidità e polvere.
- Non scollegare l'apparecchio tirando il cavo di alimentazione. Afferrare saldamente la spina di alimentazione ed estrarla dalla presa elettrica.
- Non spruzzare acqua o sostanze infiammabili (dentifricio, alcool, diluente, benzene, liquidi infiammabili, materiale abrasivo, ecc.) all'interno o all'esterno dell'elettrodomestico per pulirlo.
- Non pulire l'apparecchio con spazzole, stracci o spugne con superfici ruvide o di materiale metallico.

- Le operazioni di smontaggio, riparazione o modifica dell'apparecchio sono riservate esclusivamente al personale tecnico autorizzato da Signature Kitchen Suite. Se l'apparecchio viene spostato e installato in un altro luogo, rivolgersi a un Centro Assistenza Signature Kitchen Suite.
- Non utilizzare un asciugacapelli per asciugare l'interno dell'apparecchio e non collocare una candela dentro all'apparecchio per eliminare gli odori.
- Per accelerare il processo di sbrinamento non adoperare mezzi meccanici o di altro tipo.
- Collegare il circuito di alimentazione dell'acqua solo a fonti di acqua potabile (solo per i modelli dotati di circuito idrico), poiché le impurità presenti nell'acqua potrebbero essere pericolose per la salute.

Smaltimento

- Quando si smaltisce l'apparecchio, rimuovere la guarnizione dello sportello lasciando i ripiani e i cestelli al loro posto, e tenere i bambini lontani dall'apparecchio.
- Smaltire tutti i materiali di imballaggio (es. sacchetti di plastica e polistirolo) tenendo lontani i bambini. I materiali di imballaggio possono provocare soffocamento.

Sicurezza tecnica

- Le feritoie di ventilazione nell'involucro dell'elettrodomestico o nella struttura interna devono essere sempre mantenute pulite e prive di ostruzioni.
- Non utilizzare dispositivi elettrici all'interno del frigorifero.
- Il gas refrigerante e isolante utilizzato nell'elettrodomestico richiede procedure di smaltimento speciali. Prima di smaltire l'elettrodomestico, consultare un rappresentante dell'assistenza o una persona qualificata.
- Questo elettrodomestico contiene un quantitativo limitato di refrigerante isobutano (R600a), ma è anche combustibile. In fase di trasporto e installazione dell'elettrodomestico, occorre particolare attenzione a non danneggiare i componenti del circuito refrigerante.

- Eventuali fuoriuscite di refrigerante dai tubi potrebbero innescare incendi o provocare un'esplosione.
- In caso di perdite, tenere lontane fiamme libere o potenziali fonti di innesco di incendi e arieggiare per vari minuti l'ambiente in cui è installato l'elettrodomestico. Per evitare la generazione di miscele di gas infiammabili in caso di perdite del circuito del refrigerante, le dimensioni dell'ambiente in cui viene utilizzato l'elettrodomestico devono essere adeguate alla quantità di refrigerante adoperato. Per ogni 8 grammi di refrigerante R600a contenuti nell'elettrodomestico occorre un metro quadro di spazio.
- La quantità di refrigerante dell'elettrodomestico è riportata sulla targhetta di identificazione collocata all'interno dell'elettrodomestico.
- Non accendere mai un elettrodomestico che mostra segni di danni. In caso di dubbi, rivolgersi al rivenditore.
- Questo apparecchio è esclusivamente progettato per l'uso in ambienti domestici e applicazioni simili. Non deve essere utilizzato per scopi commerciali o di ristorazione, né in applicazioni mobili, ad esempio una roulotte o un'imbarcazione.
- In questo elettrodomestico non devono essere conservate sostanze esplosive, per esempio contenitori di aerosol con propellente infiammabile.

ATTENZIONE

Per ridurre il rischio di lesioni personali lievi, malfunzionamenti o danni al prodotto o ai beni durante l'uso dell'elettrodomestico, attenersi alle precauzioni basilari, ad esempio:

Installazione

- Durante il trasporto, non inclinare l'apparecchio per spingerlo o tirarlo.
- Assicurarsi di non schiacciare parti del corpo come mani o piedi quando si sposta l'elettrodomestico.

Uso

- Non toccare alimenti congelati o le parti metalliche nello scomparto del congelatore con le mani bagnate o umide poiché potrebbero rimanere congelate.
- Non collocare contenitori in vetro, bottiglie o lattine (soprattutto quelle contenenti bibite gassate) nel congelatore, sugli scaffali o nel cassetto del ghiaccio, in quanto sarebbero esposti a temperature sotto lo zero.
- Non colpire le superfici di vetro o applicare eccessiva forza. Non toccare le superfici di vetro se sono rotte o incrinata.
- Non aggrapparsi o arrampicarsi allo sportello, all'area di conservazione o alla mensola.
- Non conservare una quantità eccessiva di bottiglie d'acqua o contenitori per contorni nei cestelli dello sportello.
- Evitare che animali mordano il cavo di alimentazione o il tubo dell'acqua.
- Non aprire o chiudere lo sportello dell'apparecchio con troppa forza.
- In caso di danni o malfunzionamenti della cerniera dello sportello, non adoperare l'elettrodomestico e rivolgersi a un centro assistenza LG Electronics.
- Non pulire i ripiani o coperchi di vetro con acqua calda mentre sono freddi. Potrebbero rompersi se esposti a bruschi sbalzi di temperatura.
- Non mangiare alimenti congelati subito dopo averli estratti dal congelatore.
- Non inserire le mani nella parte meccanica della macchina automatica del ghiaccio (ad es. il vassoio o l'erogatore del ghiaccio).
- Non erogare ghiaccio in tazze di cristallo sottile o stoviglie di porcellana.
- Non togliere il coperchio della macchina automatica del ghiaccio. Per evitare lesioni fisiche, non toccare la parte meccanica della macchina automatica del ghiaccio.
- Assicurarsi di non schiacciare mani o piedi nell'aprire o chiudere lo sportello o le ante dell'elettrodomestico.

- Non aprire lo sportello dell'elettrodomestico con lo sportello Door in Door aperto. Lo sportello door in door infatti potrebbe restare impigliato nell'angolo dell'elettrodomestico e danneggiarsi.

Manutenzione

- Non inserire i ripiani al contrario. Potrebbero cadere.
- Per eliminare la brina dall'apparecchio, rivolgersi a un Centro Assistenza Signature Kitchen Suite.
- In caso di blackout prolungati, eliminare il ghiaccio presente nella vaschetta del congelatore.

Smaltimento delle apparecchiature obsolete



- Tutte le apparecchiature elettriche ed elettroniche contrassegnate da questo simbolo ("bidone della spazzatura barrato da una croce"), devono essere raccolte e smaltite separatamente rispetto agli altri rifiuti urbani misti, mediante impianti di raccolta specifici installati da enti pubblici o dalle autorità locali. Si ricorda che gli utenti finali domestici possono consegnare gratuitamente le apparecchiature elettriche ed elettroniche a fine vita presso il punto vendita all'atto dell'acquisto di una nuova apparecchiatura equivalente. Gli utenti finali domestici possono inoltre consegnare gratuitamente apparecchiature elettriche ed elettroniche di piccolissime dimensioni (non eccedenti i 25 cm) a fine vita direttamente presso un punto vendita a ciò abilitato, senza obbligo di acquistare una apparecchiatura nuova di tipo equivalente. Si prega di informarsi previamente presso il punto vendita prescelto circa tale ultima modalità di conferimento dell'apparecchiatura a fine vita.
- Il corretto smaltimento dell'unità obsoleta contribuisce a prevenire possibili conseguenze negative sulla salute degli individui e sull'ambiente. Una gestione responsabile del fine vita delle apparecchiature elettriche ed elettroniche da parte degli utenti contribuisce al riutilizzo, al riciclaggio e al recupero sostenibile dei prodotti obsoleti e dei relativi materiali.
- Per informazioni più dettagliate sullo smaltimento delle apparecchiature obsolete, contattare l'ufficio del comune di residenza, il servizio di smaltimento rifiuti o il punto vendita in cui è stato acquistato il prodotto. (www.lg.com/global/recycling)

Componenti e funzioni

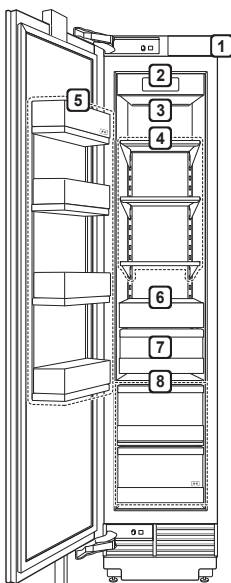
**1 Filtro dell'acqua**

Depurazione dell'acqua.

NOTA

Il filtro dell'acqua va cambiato ogni sei mesi. Vedere la sezione Sostituzione del Filtro dell'Acqua presente in questo manuale per ulteriori dettagli.

2 Pannello di controllo

- Impostare la temperatura dell'elettrodomestico e le condizioni del filtro dell'acqua.

3 Lampada a LED

- Illumina l'interno dell'elettrodomestico.

4 Ripiano regolabile del congelatore

- I ripiani del congelatore sono regolabili per venire incontro alle necessità individuali di conservazione degli alimenti.

NOTA

- Il cestello o il cassetto a 2 stelle (**☆☆**) può essere utilizzato per conservare per brevi periodi gelati e alimenti a una temperatura compresa tra -12 e -18 °C.
- La sezione a 2 stelle del cassetto si applica a entrambi i modelli di congelatore, da 18" e da 24".
- La sezione a 2 stelle del cestello applica SOLO i modelli di congelatore da 18".

5 Balconcino mobile porta-oggetti

- Riporre alimenti raffreddati o bibite.

6 Macchina del ghiaccio**7 Conservazione del ghiaccio****8 Cassetto**

Dimensioni e distanze

- Una distanza troppo ravvicinata con gli oggetti vicini potrebbe risultare nella diminuzione della capacità di congelamento e in un aumento dei consumi di elettricità. Predisporre una distanza pari ad almeno 50 mm con ogni muro adiacente, in fase di installazione.

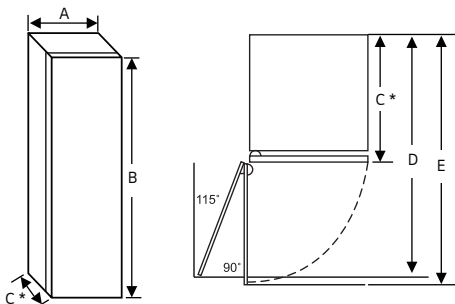

* Con porta (senza pannello)

UNITÀ	mm		
Larghezza	18"	24"	30"
A	445	603	756
B	2121		
C	607		
D	520	659	797
E	556	713	864

* La maniglia della porta deve essere aggiunta a questa misura.

* Varia a seconda dello spessore del pannello del cabinet personalizzato. I pannelli delle porte del kit opzionale per pannelli delle porte in acciaio inossidabile Signature Kitchen Suite sono spessi 3/4" (19 mm).

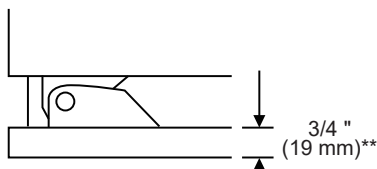

Temperatura ambiente

- L'elettrodomestico è stato progettato per il funzionamento in una gamma limitata di temperature ambiente, a seconda delle zone climatiche. Non utilizzare l'elettrodomestico in temperature che oltrepassino i limiti.
- Le temperature interne potrebbero essere alterate dalla posizione dell'elettrodomestico, dalla temperatura ambiente, dalla frequenza con la quale si apre lo sportello e così via.
- La classe climatica è riportata sulla targa dati.

Classe climatica	Intervallo della temperatura ambiente °C
SN (Temperata Estesa)	+10 - +32
N (Temperata)	+16 - +32
ST (Subtropicale)	+16 - +38
T (Tropicale)	+16 - +43 / +10 - +43*

*Australia, India, Kenya

NOTA

- Gli elettrodomestici di classe da SN a T dovrebbero essere utilizzati a una temperatura ambiente compresa tra i 10°C e i 43°C.

Note per l'uso

- Il serbatoio dell'erogatore d'acqua deve essere riempito solo con acqua potabile.
- Tenere presente che può formarsi della brina se lo sportello non è completamente chiuso, se l'umidità è elevata nella stagione estiva o se lo sportello del congelatore viene aperto frequentemente.
- Accertarsi che vi sia sufficiente spazio tra gli alimenti conservati sul ripiano o nel cestello nello sportello per consentire la completa chiusura dello sportello.
- Aprendo lo sportello, nell'apparecchio entra aria calda che potrebbe far innalzare la temperatura interna.
- Si noti che un aumento di temperatura dopo lo sbrinamento ha un intervallo consentito nelle specifiche dell'elettrodomestico. Se si desidera ridurre al minimo l'impatto che questo può avere sulla conservazione degli alimenti a causa di un aumento di temperatura, sigillare o avvolgere gli alimenti immagazzinati in più strati.

Suggerimenti per il risparmio energetico

- Accertarsi che vi sia sufficiente spazio tra gli alimenti conservati. Ciò consente una circolazione uniforme dell'aria fredda, riducendo i consumi energetici.
- Conservare gli alimenti caldi solo dopo che si sono raffreddati per evitare la formazione di condensa o brina.
- Se si conservano alimenti nel congelatore, impostare la temperatura del congelatore a una temperatura inferiore a quella indicata sull'unità.
- Non impostare una temperatura dell'apparecchio inferiore al necessario. Per la produzione di ghiaccio in climi normali, le temperature del congelatore devono essere impostate a $-18\text{ }^{\circ}\text{C}$ o valori inferiori.
- La modalità di sbrinamento automatico nell'elettrodomestico fa in modo di evitare la formazione di accumuli di ghiaccio nelle condizioni operative standard.

Conservazione efficace degli alimenti

- Conservare gli alimenti congelati o raffreddati in contenitori sigillati.
- Prima di introdurre alimenti nell'apparecchio, controllare la data di scadenza e l'etichetta riportante le istruzioni per la conservazione.
- Non conservare per lunghi periodi (più di quattro settimane) alimenti che si deteriorano facilmente a basse temperature.
- Collocare gli alimenti congelati in ogni comparto del congelatore subito dopo l'acquisto.
- Non ricongelare alimenti che sono già stati scongelati completamente. Il ricongelamento di alimenti che sono già stati scongelati completamente ne altera il gusto e le proprietà nutritive.
- Non riempire eccessivamente l'elettrodomestico. Se l'elettrodomestico è troppo pieno, l'aria fredda non circola adeguatamente.

Massima capacità di congelamento

- La funzione Ice Plus consentirà al congelatore di raggiungere la potenza massima di congelamento. Il processo può durare fino a 24 ore, tuttavia si spegnerà automaticamente dopo un determinato lasso di tempo e può essere spento manualmente in qualsiasi momento.
- Per ottimizzare la circolazione dell'aria, inserire tutti i componenti interni quali cestelli, cassetti e ripiani.

Utilizzo del pannello di controllo

Unità e funzioni

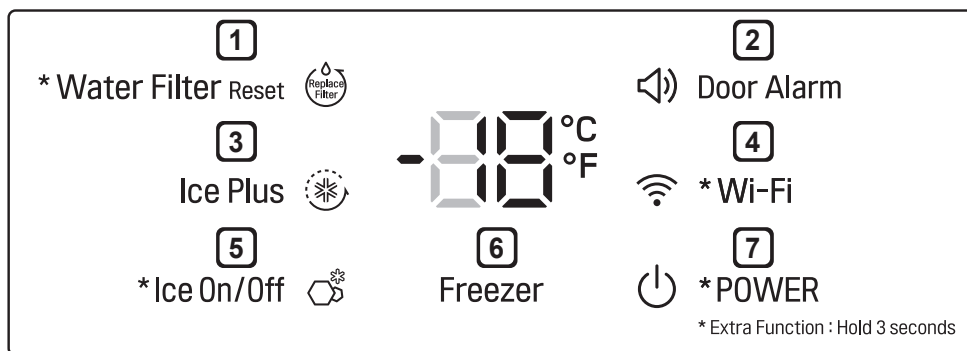

1 Water Filter Reset (Ripristino filtro dell'acqua)

- Sostituire il filtro dell'acqua quando si accende la spia Replace Filter. Il filtro va sostituito approssimativamente ogni sei mesi.

2 Door Alarm (Allarme sportello)

- Consente di impostare un suono di allarme che si attiva quando si apre lo sportello dell'elettrodomestico.

3 Ice Plus (Ulteriore ghiaccio)

- Aumenta sia la produzione di ghiaccio che le capacità di congelamento.

4 * Wi-Fi

- Il pulsante Wi-Fi, usato con l'applicazione Signature Kitchen Suite per smartphone, fa sì che l'elettrodomestico si connetta alla rete Wi-Fi casalinga. Fare riferimento alla sezione Smart Functions per informazioni sulla prima installazione dell'applicazione.

5 * Ghiaccio On/Off

- Premere per tre secondi il pulsante Ice On/Off per spegnere e accendere il fabbricatore di ghiaccio.

6 Congelatore

- Consente di impostare la temperatura desiderata del congelatore.

7 * Accensione

- Il pulsante Power spegne l'unità.

NOTA

- Quando l'elettrodomestico è nella modalità Risparmio Energetico, finché non viene premuto un pulsante o viene aperta una porta, lo schermo resta spento. Una volta acceso, resta in questa condizione per 20 secondi.
- Il pannello di controllo si spegne automaticamente per risparmiare energia.
- Quando si tocca il pannello di controllo per pulirlo, se si preme un tasto potrebbe attivarsi la relativa funzione.

Impostazione della temperatura

Consente di impostare la temperatura del congelatore.

- Premere il tasto **Freezer** per regolare la temperatura.
- La temperatura iniziale è impostata.
 - Congelatore: -18°C
- La temperatura può essere regolata.
 - Congelatore: da -24°C a -16°C
- La temperatura interna effettiva varia a seconda dello stato degli alimenti, per cui l'impostazione della temperatura indicata corrisponde a quella desiderata e non a quella effettiva nell'elettrodomestico.

NOTA

- L'impostazione predefinita della temperatura può variare a seconda del tipo di elettrodomestico.
- Una volta collegato l'elettrodomestico alla presa, prima di conservare gli alimenti attendere due o tre ore.

Tasto accensione

Il pulsante Power spegne l'unità.

Tenere premuto il pulsante Power per 3 secondi per spegnere l'unità. Quando l'alimentazione è spenta, la spia è spenta. Non è necessario spegnere l'interruttore automatico o la presa a muro. Utilizzare questa funzione per motivi di servizio o per lunghe vacanze.

Regolazione di Ice Plus

Aumenta sia la produzione di ghiaccio che le capacità di congelamento.

- Premere il pulsante Ice Plus per illuminare l'icona e attivare la funzione per 24 ore. La funzione si spegne automaticamente dopo 24 ore.
- Interrompere manualmente la funzione premendo nuovamente il pulsante.

Macchina automatica del ghiaccio

La macchina automatica del ghiaccio è in grado di erogare 12 cubetti di ghiaccio ogni 12 ore, in condizioni ideali. La quantità varia in base all'ambiente (temperatura ambientale intorno all'elettrodomestico, frequenza di apertura dello sportello, quantità di alimenti conservati nell'elettrodomestico, ecc.).

- Se il vassoio del ghiaccio si riempie completamente, la produzione di ghiaccio si interrompe.
- Il rumore della caduta del ghiaccio nel vassoio è normale.
- Per aumentare la produzione di ghiaccio, utilizzare la funzione Ice Plus. Questa funzione aumenta sia la produzione di ghiaccio che le capacità di congelamento.
- Il primo ghiaccio prodotto non deve essere utilizzato, ma deve essere gettato via.
- Quando la macchina automatica del ghiaccio è in funzione, non toccarla con le mani.
- Se i cubetti del ghiaccio vengono conservati nel vassoio del ghiaccio per lunghi periodi di tempo, potrebbero attaccarsi tra loro e potrebbe essere difficile separarli. Se si verifica questa situazione, pulire il vassoio del ghiaccio prima di utilizzarlo.

Attivare o disattivare la funzione automatica di Produzione del ghiaccio

Per spegnere l'Icemaker automatico, premere il pulsante **Ice On/ Off** sul display per tre secondi.

ATTENZIONE

- Gettare via il primo ghiaccio erogato. Questa operazione è anche necessaria se l'elettrodomestico rimane inutilizzato per lungo tempo.
- Alla prima erogazione, l'acqua o il ghiaccio potrebbe contenere particelle o emettere un odore causato dal circuito di alimentazione dell'acqua o dal serbatoio dell'acqua.
- Tenere lontani i bambini dall'erogatore per evitare che ci giochino o che danneggino i comandi.
- Se si utilizza solo ghiaccio tritato, il passaggio del ghiaccio potrebbe essere ostruito dalla brina. Rimuovere la brina accumulata togliendo il vassoio del ghiaccio e pulendo il passaggio con una spatolina di gomma. Per evitare l'accumulo di brina basta erogare periodicamente ghiaccio in cubetti.
- Se il ghiaccio erogato è sbiadito, controllare il serbatoio dell'acqua e la fonte di alimentazione. Se il problema non si risolve, rivolgersi al Centro Assistenza Signature Kitchen Suite. Utilizzare il ghiaccio o l'acqua solo dopo aver risolto il problema.
- Erogare il ghiaccio in un bicchiere prima di riempirlo d'acqua o altre bevande. Se il ghiaccio viene erogato in un bicchiere che già contiene liquidi, potrebbe causare schizzi.
- Non toccare l'apertura di uscita del ghiaccio o la macchina automatica del ghiaccio con le mani o con utensili, altrimenti potrebbe provocare lesioni fisiche o danneggiarsi.
- Nel reinserire lo scomparto del ghiaccio, assicurarsi che sia posizionato in modo corretto. Se fosse inclinato o non a livello, potrebbe non produrre ghiaccio a causa di malfunzionamenti al sensore.
- Non utilizzare mai un bicchiere troppo stretto o profondo. Il ghiaccio potrebbe bloccarsi nel passaggio, alterando le funzionalità dell'elettrodomestico.
- Mantenere il bicchiere a una distanza adeguata dall'apertura di uscita del ghiaccio. Se si tiene il bicchiere troppo vicino all'apertura di uscita, l'erogazione del ghiaccio potrebbe non avvenire.
- Eliminare il ghiaccio nello scomparto del ghiaccio nel congelatore in caso di assenza per vacanze o di lunghi blackout. Potrebbe infatti gocciolare acqua dal dispenser sul pavimento a causa dello scioglimento del ghiaccio.

Altre funzioni

Allarme apertura sportello

L'allarme suona 3 volte a intervalli di 30 secondi se la porta (vano congelatore) rimane aperta o non viene completamente chiusa per un minuto.



- Contattare il Centro Assistenza Signature Kitchen Suite se l'allarme continua a suonare anche dopo aver chiuso la porta.

Rilevamento guasti

L'apparecchio è in grado di rilevare automaticamente eventuali problemi durante l'uso.

- Se viene rilevato un problema, l'apparecchio non funziona e viene visualizzato un codice di errore anche se si preme un pulsante qualunque.
- In tal caso, non spegnere l'apparecchio e contattare immediatamente un Centro assistenza Signature Kitchen Suite. Se l'apparecchio viene spento, per il tecnico del Centro assistenza Signature Kitchen Suite potrebbe essere più difficile individuare il problema.

Utilizzo dell'applicazione SIGNATURE KITCHEN SUITE

- Per elettrodomestici che recano il logo  o 

Cose da controllare prima di usare SIGNATURE KITCHEN SUITE

- 1 Controllare la distanza tra il dispositivo e il router wireless (rete Wi-Fi).
 - Se la distanza tra il dispositivo e il router fosse eccessiva, la potenza del segnale si indebolirebbe. Potrebbe volerci quindi molto tempo per effettuare la registrazione o l'installazione potrebbe non andare a buon fine.
- 2 Disattivare la **Conn. Dati** o i **dati cellulare** dal proprio smartphone.
 - Per gli iPhone, disattivare i dati andando in **Impostazioni** → **Cellulare** → **Dati Cellulare**.

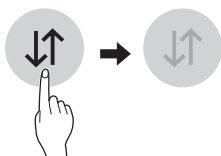

- 3 Collegare lo smartphone al router wireless.

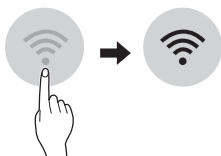

NOTA

- Per verificare il collegamento Wi-Fi, controllare che l'icona **Wi-Fi**  sul pannello di controllo sia illuminata.
- Il dispositivo supporta soltanto reti Wi-Fi a 2,4 GHz. Per controllare la frequenza della propria rete, è necessario contattare il provider di servizi internet o fare riferimento al proprio manuale per il router wireless.

- SIGNATURE KITCHEN SUITE non è responsabile di eventuali problemi relativi alla connessione di rete né di guasti, malfunzionamenti o errori causati dalla connessione di rete.
- In caso di problemi di connessione dell'elettrodomestico alla rete Wi-Fi, è possibile che l'elettrodomestico sia troppo distante dal router. Acquistare un ripetitore Wi-Fi (range extender) per aumentare l'intensità del segnale Wi-Fi.
- La connessione Wi-Fi potrebbe non avvenire o potrebbe interrompersi a causa dell'ambiente della rete domestica.
- La connessione di rete potrebbe non funzionare correttamente a seconda del fornitore del servizio Internet.
- L'ambiente wireless circostante potrebbe causare rallentamenti nel servizio di rete wireless.
- Il dispositivo non può essere registrato a causa di problemi con la trasmissione del segnale wireless. Disconnettere il dispositivo e aspettare per circa un minuto prima di provare nuovamente.
- Se il firewall sul router wireless è attivo, disattivarlo o aggiungere una eccezione.
- Il nome della rete wireless (SSID) dovrebbe essere una combinazione di lettere inglesi e numeri. (Non utilizzare caratteri speciali)
- L'interfaccia utente smartphone (IU) può variare a seconda del sistema operativo mobile (OS) e del produttore.
- Se il protocollo di sicurezza del router è impostato su **WEP**, potrebbe non essere possibile impostare la rete. Cambiare il protocollo (**WPA2** è quello consigliato) e registrare nuovamente il prodotto.

Installare SIGNATURE KITCHEN SUITE

Cercare l'applicazione SIGNATURE KITCHEN SUITE per smartphone su Google Play o su App Store di Apple. Seguire le istruzioni per scaricare e installare l'applicazione.

Funzione Wi-Fi

È possibile comunicare con l'elettrodomestico da uno smartphone usando le comode funzioni smart.

Aggiornamento del firmware

Mantenere sempre aggiornato il dispositivo.

Smart Diagnosis™

Se si utilizza la funzione Smart Diagnosis, saranno fornite informazioni utili, ad esempio sull'impiego corretto dell'elettrodomestico in base al tipo di utilizzo.

Impostazioni

Ti permette di impostare diverse opzioni relative all'elettrodomestico direttamente all'interno dell'app.

NOTA

- Se si modifica il router wireless, il provider di servizi Internet o la password, eliminare il dispositivo registrato dall'applicazione Signature Kitchen Suite ed eseguire di nuovo la registrazione.
- L'applicazione è soggetta a modifiche senza preavviso, a scopo di miglioramento del prodotto.
- Le caratteristiche possono variare in base al modello.

Collegamento al Wi-Fi

Il pulsante **Wi-Fi**, impostato con l'applicazione SIGNATURE KITCHEN SUITE, consente al frigorifero di collegarsi alla rete Wi-Fi casalinga. L'icona **Wi-Fi** mostra lo stato della connessione del frigorifero alla rete. L'icona si illumina quando il frigorifero si collega alla rete Wi-Fi.

Registrazione iniziale del prodotto

Avviare l'applicazione Signature Kitchen Suite e seguire le istruzioni all'interno dell'applicazione per effettuare la registrazione dell'elettrodomestico.

Registrare nuovamente il prodotto o registrare un altro utente

Premere e tenere premuto il pulsante **Wi-Fi** per 3 secondi, per spegnerlo temporaneamente. Avviare l'applicazione SIGNATURE KITCHEN SUITE e seguire le istruzioni all'interno dell'applicazione per effettuare la registrazione dell'elettrodomestico.

NOTA

- Per disattivare la funzione Wi-Fi, premere e tenere premuto il pulsante **Wi-fi** per 3 secondi. L'icona Wi-Fi sarà disattivata.

Specifiche del modulo LAN wireless

Modello	LCW-003
Gamma di frequenza	2412 a 2472 MHz
Potenza di uscita (max.)	IEEE 802.11b:18.37 dBm IEEE 802.11g:17.67 dBm IEEE 802.11n:17.67 dBm

Funzione Wireless S/W versione: V 1.0

Si consiglia agli utenti di installare questo dispositivo ad una distanza minima di 20 cm tra il dispositivo e il corpo.

Dichiarazione di conformità



Con la presente, LG Electronics dichiara che il Frigorifero del tipo con apparato radio è conforme alla direttiva 2014/53/EU. È possibile leggere l'intero testo della dichiarazione di conformità al regolamento EU al seguente indirizzo internet:

<http://www.lg.com/global/support/cedoc/cedoc#>

LG Electronics European Shared Service Centre B.V.

Krijgsman 1

1186 DM Amstelveen

The Netherlands



Informazioni avviso software Open Source

Per ottenere il codice sorgente contenuto in questo prodotto secondo quanto consentito dalle licenze GPL, LGPL, MPL e altre licenze Open Source, visitare <http://opensource.signaturekitchensuite.com>.

In aggiunta al codice sorgente, sono disponibili per il download tutti i termini di licenza, le esclusioni di responsabilità e le relative note di copyright.

Signature Kitchen Suite fornirà anche il codice open source su CD-ROM su richiesta tramite e-mail all'indirizzo opensource@lge.com, addebitando il costo delle spese di distribuzione (ad esempio il costo di supporti, spedizione e gestione). L'offerta è valida per un periodo di tre anni a partire dalla nostra ultima spedizione di questo prodotto. L'offerta è valida per gli utenti che avranno ricevuto queste informazioni.

Uso della funzione Smart Diagnosis™

- Per elettrodomestici che recano il logo  o 

Smart Diagnosis™ tramite il Centro di assistenza clienti

In caso di malfunzionamento o guasto dell'elettrodomestico, utilizzare questa funzione se il Centro Assistenza Signature Kitchen Suite richiede una diagnosi accurata. Adoperare questa funzione solo per rivolgersi all'assistenza, non durante l'uso normale.

- 1 Funzione di Chiamata del Centro Assistenza Signature Kitchen Suite.

- 2 Aprire la porta del congelatore.

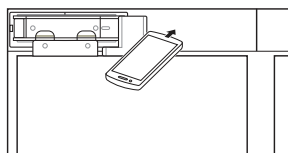

- 3 Tenere premuto per almeno 3 secondi il tasto **Freezer** continuando a tenere il telefono nei pressi dell'altoparlante.
- 4 Al termine del trasferimento dati, il tecnico dell'assistenza descriverà i risultati di Smart Diagnosis™.

NOTA

- Avvicinare il telefono in modo da allinearne il microfono al foro dell'altoparlante.
- Il suono di Smart Diagnosis™ (Diagnosi intelligente) viene generato dopo aver premuto il pulsante **Freezer** per tre secondi.
- Tenere il telefono sul foro dell'altoparlante in alto a destra e attendere il completamento della trasmissione dei dati.
- Durante la trasmissione dei dati, non allontanare il telefono dal foro dell'altoparlante.
- Il segnale acustico di trasferimento dati potrebbe essere difficile da udire durante la trasmissione dei dati di Smart Diagnosis™, per cui è opportuno lasciare il telefono sul foro dell'altoparlante per una diagnosi accurata fino a quando si interrompe il segnale acustico di trasferimento dati.
- Al termine del trasferimento dei dati, viene visualizzato un messaggio indicante il completamento del trasferimento; il pannello di controllo si spegne automaticamente e si riaccende dopo qualche secondo. Da lì in poi, il centro informazioni clienti spiega il risultato della diagnosi.
- La funzione Smart Diagnosis™ dipende dalla qualità del segnale telefonico locale.
- Se si utilizza un telefono fisso, la comunicazione e il segnale trasmesso saranno migliori.
- Se il trasferimento dei dati di Smart Diagnosis™ è difficoltoso a causa della scarsa qualità della chiamata, è possibile che non si ottengano i migliori risultati dal servizio Smart Diagnosis™.

Note per la pulizia

- Quando si rimuove un ripiano o un cassetto dall'interno dell'apparecchio, rimuovere tutti gli alimenti conservati dal ripiano o cassetto per evitare lesioni o danni all'apparecchio.
 - In caso contrario, si potrebbe incorrere in lesioni a causa del peso degli alimenti conservati.
- Se gli sfati dell'aria esterni dell'elettrodomestico vengono puliti con un aspirapolvere, togliere la spina del cavo di alimentazione dalla presa per evitare scariche elettrostatiche che potrebbero danneggiare i componenti elettronici o provocare scosse elettriche.
- Estrarre i ripiani e i cassetti, pulirli con acqua e asciugarli sufficientemente prima di reinserirli.
- Strofinare regolarmente le guarnizioni dello sportello con un panno morbido inumidito.
- Pulire eventuali fuoriuscite o macchie nel cestello dello sportello poiché possono compromettere la capacità di conservazione del cestello o persino danneggiare il cestello stesso.
- Dopo la pulizia, accertarsi che il cavo di alimentazione non sia danneggiato, caldo o inserito nella presa in maniera errata.
- Tenere pulite le prese d'aria sulla parte esterna dell'apparecchio.
 - Se le prese d'aria sono ostruite, potrebbero verificarsi incendi o danni all'apparecchio.
- Per proteggere le superfici metalliche esterne dalla polvere, applicare una cera. Non applicare la cera sulle parti in plastica. Applicare una cera per elettrodomestici (o per autoveicoli) almeno due volte all'anno adoperando un panno morbido e pulito.
- Nel pulire l'interno o l'esterno del dispositivo, non utilizzare una spazzola dura, dentifricio o materiali infiammabili. Non utilizzare agenti pulenti che contengano sostanze infiammabili.
 - Ciò potrebbe causare scolorimento o danni all'elettrodomestico.
 - Sostanze infiammabili: alcool (etanolo, metanolo, alcool propilico, alcool isobutilico, ecc.), diluente, candeggina, benzene, liquidi infiammabili, materiali abrasivi, ecc.
- Per la parte esterna dell'elettrodomestico, utilizzare una spugna o un panno morbido pulito imbevuto di acqua calda e un detergente delicato. Non adoperare detersivi potenti o abrasivi. Asciugare perfettamente con un panno morbido.
- Non lavare mai i ripiani o i contenitori in lavastoviglie,
 - I componenti possono deformarsi a causa del calore.
- Se l'apparecchio è dotato di lampada a LED, non rimuovere il coprilampada e la lampada a LED per cercare di ripararla o per eseguirne la manutenzione. Rivolgersi a un Centro Assistenza Signature Kitchen Suite.

Pulizia dei cassetti del congelatore

I cassetti scorrevoli consentono facilità d'accesso e comodità d'uso.

- Si utilizza il comparto superiore per conservare alimenti surgelati confezionati e alimenti utilizzati di frequente.
- Si utilizzano i comparti inferiori per prodotti surgelati più grandi e alimenti conservati per periodi più lunghi.

⚠ ATTENZIONE

- I cassetti sono pesanti. Usare sempre due mani nella fase di rimozione o di reinserimento per evitare danni al prodotto e ferite alle persone. Svuotare sempre i cassetti prima di rimuoverli.
- Aprire sempre la porta completamente prima di rimuovere o reinserire i cassetti.

Rimozione dei cassetti

- 1 Estrarre il cassetto fino all'arresto. Svuotare il cassetto prima di rimuoverlo.

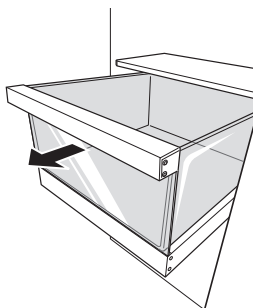

- 2 Sollevare leggermente il cassetto vuoto per rimuoverlo dal supporto.

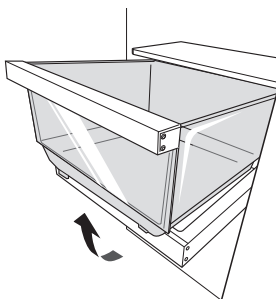

Montaggio del cassetto

- 1 Estrarre il supporto del cassetto finché non si arresta. Angolare il cassetto nello spazio e appoggiarlo sul supporto.

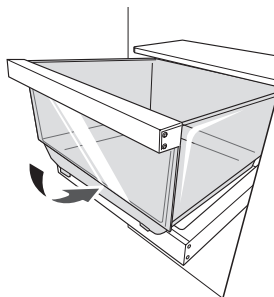

- 2 Far scorrere indietro il cassetto finché non si abbassa in posizione sul supporto. Chiudere il cassetto.

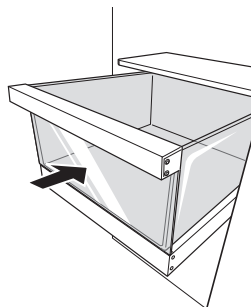

Rimuovere il supporto del cassetto

- 1 Premere le leve su entrambi i lati del supporto del cassetto.

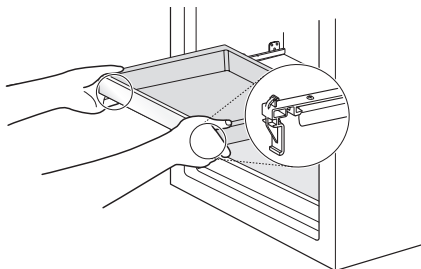

- 2 Tenendole entrambe premute, sollevare leggermente il supporto del cassetto e rimuoverlo dal binario.

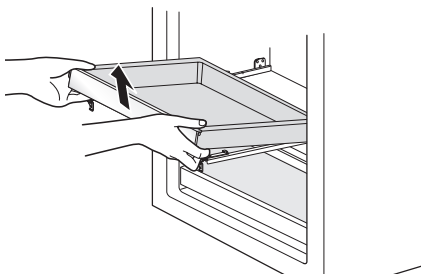

Montaggio del supporto del cassetto

- 1 Estrarre entrambe le guide del cassetto finché non si arrestano.

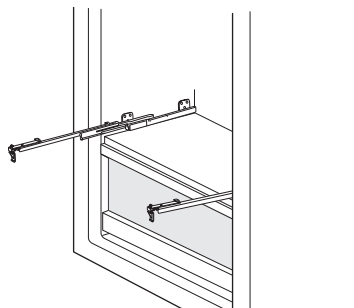

- 2 Allineare i bordi inferiori sui lati del supporto del cassetto con la scanalatura di ciascuna guida e quindi abbassare il supporto finché non scatta in posizione.

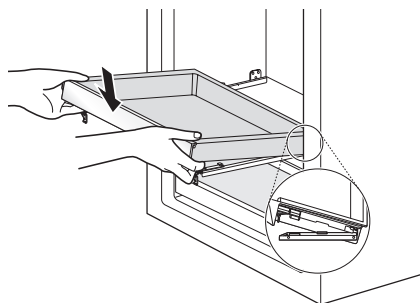

Pulizia degli scomparti della porta

Per rimuovere i balconcini, tenerli con entrambe le mani e inclinarne il bordo posteriore verso l'alto.

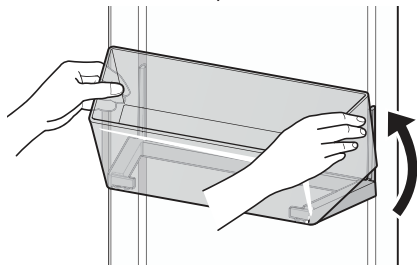

Per montare il balconcino, allinearlo su entrambi i lati con le guide e spingerlo verso il basso fino a farlo scattare in posizione.

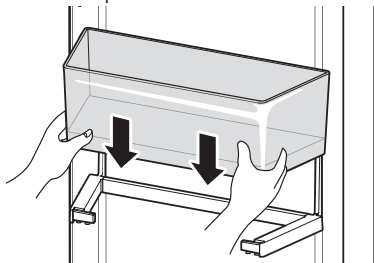

Per regolargli la posizione, inclinarne la parte anteriore verso l'alto e farlo scorrere verso l'alto o verso il basso nella posizione desiderata.

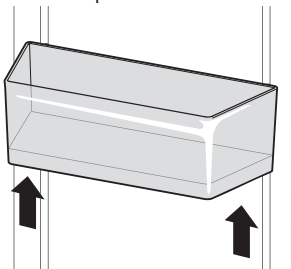

Pulizia dei ripiani

I ripiani dell'elettrodomestico sono regolabili per soddisfare le esigenze di conservazione individuali. La regolazione dei ripiani in base alle diverse altezze facilita la ricerca dell'oggetto desiderato.

Rimozione del ripiano

- 1 Inclinare la parte anteriore del ripiano verso l'alto e quindi sollevare il ripiano.
- 2 Tirare fuori lo scaffale.

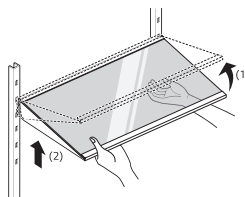

Montare il ripiano

- 1 Inclinare la parte anteriore del ripiano e accompagnare i ganci fino alle fessure all'altezza desiderata.
- 2 Quindi abbassare la parte anteriore del ripiano per consentire ai ganci di inserirsi nelle fessure.

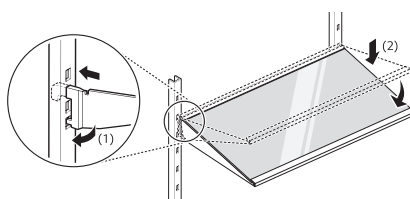

⚠ ATTENZIONE

- Assicurarsi che i ripiani siano piani su ambo i lati. In caso contrario, il ripiano potrebbe cadere o potrebbe rovesciarsi del cibo.
- Fare attenzione nel rimuovere i ripiani di vetro, poiché sono pesanti.

Sostituire il Filtro dell'acqua

Sostituire il filtro dell'acqua monouso quando indicato dall'icona **Replacement Filter** o almeno due volte all'anno.

Quando è necessario sostituire il filtro, la spia si illumina in anticipo lasciando il tempo necessario per procurarsi un nuovo filtro. Se il filtro viene sostituito in tempo, l'acqua erogata dall'elettrodomestico sarà sempre limpida e fresca.

- 1 Premere per aprire il coperchio del filtro dell'acqua in alto a destra dell'elettrodomestico.

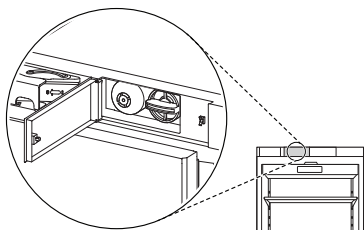

- 2 Rimuovere il vecchio filtro dell'acqua. Posizionare il tappo (1) sul filtro dell'acqua, quindi afferrarlo e ruotarlo in senso antiorario per rimuovere il filtro dalla testa del filtro.

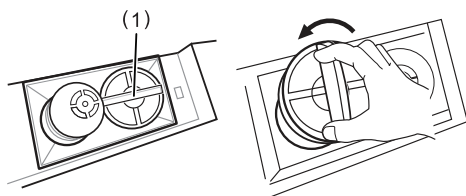

- 3 Sostituire con un nuovo filtro dell'acqua. Estrarre dalla confezione il nuovo filtro dell'acqua e rimuovere la copertura protettiva dalle guarnizioni o-rings. Posizionare il tappo sul nuovo filtro e poi spingerlo nel foro collettore fino a quando non si blocca.

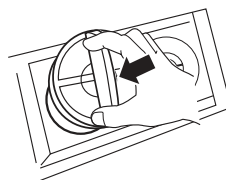

- 4 Afferrare e ruotare il tappo in senso orario fino all'arresto. Riposizionare il tappo sul lato del filtro dell'acqua.

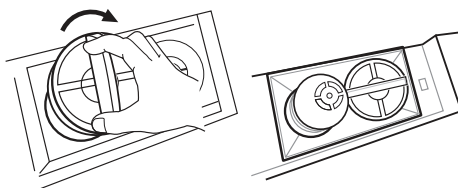

- 5 Erogare 9,5 litri d'acqua (far scorrere l'acqua per circa 5 minuti) per rimuovere l'aria intrappolata e agenti contaminati dal sistema.

NOTA

- Non erogare l'intero quantitativo di 9,5 litri in modo continuo. Premere e rilasciare il dispenser per cicli di 30 secondi ON e 60 secondi OFF.

Sintomi	Causa	Soluzione
L'elettrodomestico non raffredda o non congela.	Si è verificato un blackout?	<ul style="list-style-type: none"> • Verificare l'alimentazione di altri apparecchi.
	La spina si è staccata dalla presa?	<ul style="list-style-type: none"> • Inserire correttamente la spina nella presa.
L'elettrodomestico raffredda o congela poco.	La temperatura del congelatore è impostata sul valore più elevato?	<ul style="list-style-type: none"> • Impostare una temperatura "Media" del congelatore.
	L'apparecchio è esposto alla luce solare diretta o è collocato in prossimità di una fonte di calore, ad esempio un forno o una stufa?	<ul style="list-style-type: none"> • Cambiare la posizione dell'elettrodomestico collocandolo lontano da fonti di calore.
	Nell'elettrodomestico sono stati riposti alimenti caldi senza averli prima raffreddati?	<ul style="list-style-type: none"> • Raffreddare gli alimenti caldi prima di collocarli nel comparto congelatore.
	L'elettrodomestico è troppo pieno?	<ul style="list-style-type: none"> • Accertarsi che lo spazio tra un alimento e l'altro sia sufficiente.
	Gli sportelli dell'apparecchio sono completamente chiusi?	<ul style="list-style-type: none"> • Chiudere completamente lo sportello e accertarsi che gli alimenti conservati non intralcino la chiusura dello sportello.
	Lo spazio attorno all'apparecchio è sufficiente?	<ul style="list-style-type: none"> • Regolare la posizione di installazione in modo da lasciare spazio sufficiente attorno all'apparecchio.
L'apparecchio emana un cattivo odore.	La temperatura del congelatore è impostata su "Calda"?	<ul style="list-style-type: none"> • Impostare una temperatura "Media" del congelatore.
	Sono stati inseriti alimenti che producono odori forti?	<ul style="list-style-type: none"> • Conservare gli alimenti che emettono odori forti in contenitori sigillati.
	La verdura o la frutta potrebbe essersi deteriorata nel cassetto?	<ul style="list-style-type: none"> • Gettare via la verdura marcia e pulire il cassetto delle verdure. Non conservare verdure troppo a lungo nel cassetto delle verdure.
La lampada interna dell'apparecchio non si accende.	La lampada all'interno dell'apparecchio si spegne?	<ul style="list-style-type: none"> • La sostituzione della lampada interna dell'elettrodomestico è difficile a causa della posizione scomoda. Se la lampada interna non si accende, rivolgersi al Centro Assistenza Signature Kitchen Suite.

Sintomi	Causa	Soluzione
Lo sportello dell'apparecchio non è ben chiuso.	L'apparecchio è inclinato in avanti?	<ul style="list-style-type: none"> Regolare i piedini anteriori per sollevare leggermente la parte anteriore.
	I ripiani sono stati montati correttamente?	<ul style="list-style-type: none"> Rimontare i ripiani, se necessario.
	Lo sportello è stato chiuso con troppa forza?	<ul style="list-style-type: none"> Se lo sportello viene chiuso con troppa forza o troppo velocemente, potrebbe rimanere un po' aperto. Non sbattere lo sportello per chiuderlo. Chiudere lo sportello delicatamente.
L'apertura dello sportello dell'apparecchio è difficoltosa.	Lo sportello è stato aperto subito dopo averlo chiuso?	<ul style="list-style-type: none"> Se si tenta di aprire lo sportello dell'apparecchio entro un minuto da quando è stato chiuso, l'apertura potrebbe risultare difficoltosa a causa della pressione che si crea all'interno dell'apparecchio. Provare ad aprire lo sportello dell'apparecchio dopo alcuni minuti in modo che la pressione interna si stabilizzi.
Il montante dello sportello non si piega correttamente all'interno e all'esterno.	Le gambe di livellamento anteriori sono estese, il frigorifero a livello e gli sportelli allineati?	<ul style="list-style-type: none"> Quando i contenitori nello sportello sono pieni, esso può disallinearsi, causando l'errato funzionamento del montante dello sportello o dell'apertura automatica dello sportello. Estendere entrambe le gambe di livellamento anteriori e assicurarsi che siano ben poggiate al pavimento. Seguire le istruzioni contenute nella sezione Allineamento dello sportello per sollevare lo sportello sinistro del frigorifero fino a quando il montante non riprende a funzionare correttamente. Regolare anche lo sportello destro del frigorifero perché si allinei al sinistro.
È presente della condensa all'interno dell'apparecchio o sul fondo del coperchio del cassetto della verdura.	Nell'elettrodomestico sono stati riposti alimenti caldi senza averli prima raffreddati?	<ul style="list-style-type: none"> Raffreddare gli alimenti caldi prima di collocarli nel comparto congelatore.
	Lo sportello dell'apparecchio è stato lasciato aperto?	<ul style="list-style-type: none"> Anche se la condensa scompare non appena si chiude lo sportello dell'apparecchio, è possibile rimuoverla con un panno asciutto.
	Lo sportello dell'apparecchio viene aperto e chiuso spesso?	<ul style="list-style-type: none"> La differenza di temperatura tra l'interno dell'elettrodomestico e l'ambiente esterno potrebbe causare la formazione di condensa. Rimuovere l'eventuale umidità con un panno asciutto.
	Sono stati introdotti alimenti caldi o umidi senza sigillarli in un contenitore?	<ul style="list-style-type: none"> Conservare gli alimenti in un contenitore coperto o sigillato.

Sintomi	Causa	Soluzione
Nel congelatore si è formato ghiaccio.	Gli sportelli potrebbero non essere chiusi correttamente?	<ul style="list-style-type: none"> Controllare se vi sono alimenti all'interno dell'apparecchio che intralciano la chiusura dello sportello e accertarsi che lo sportello sia chiuso bene.
	Nell'elettrodomestico sono stati riposti alimenti caldi senza averli prima raffreddati?	<ul style="list-style-type: none"> Raffreddare gli alimenti caldi prima di collocarli nel comparto congelatore.
	L'uscita o l'ingresso dell'aria nel congelatore è ostruito?	<ul style="list-style-type: none"> Accertarsi che l'uscita o l'ingresso dell'aria non sia ostruito, affinché l'aria possa circolare liberamente all'interno.
	Il congelatore è troppo pieno?	<ul style="list-style-type: none"> Accertarsi che lo spazio tra un alimento e l'altro sia sufficiente.
Si è formata brina o condensa all'interno o all'esterno dell'apparecchio.	Lo sportello dell'apparecchio è stato aperto e chiuso frequentemente o non è chiuso correttamente?	<ul style="list-style-type: none"> Nel caso in cui l'aria esterna penetri all'interno dell'apparecchio, potrebbe formarsi brina o condensa.
	L'ambiente di installazione è umido?	<ul style="list-style-type: none"> Se l'ambiente di installazione è troppo umido o se il clima è umido (ad esempio in una giornata piovosa), sulla parte esterna dell'apparecchio potrebbe formarsi della condensa. Rimuovere l'eventuale umidità con un panno asciutto.
L'apparecchio è rumoroso e produce rumori anomali.	L'apparecchio è installato su un pavimento instabile o irregolare?	<ul style="list-style-type: none"> Installare l'apparecchio su un pavimento solido e piano.
	La parte posteriore dell'apparecchio è a contatto con la parete?	<ul style="list-style-type: none"> Regolare la posizione di installazione in modo da lasciare spazio sufficiente attorno all'apparecchio.
	Sono presenti oggetti sparsi dietro all'apparecchio?	<ul style="list-style-type: none"> Rimuovere gli oggetti sparsi dalla parte posteriore dell'apparecchio.
	È stato collocato un oggetto sopra l'apparecchio?	<ul style="list-style-type: none"> Rimuovere l'oggetto sopra l'apparecchio.
La parte laterale o anteriore dell'apparecchio è calda.	Queste aree dell'apparecchio sono dotate di tubi anticondensa per ridurre la formazione di condensa intorno all'area dello sportello.	<ul style="list-style-type: none"> Il tubo di dissipazione del calore per evitare la formazione della condensa è installato nella parte anteriore e laterale dell'apparecchio. Tali aree potrebbero risultare particolarmente calde subito dopo l'installazione dell'apparecchio o nella stagione estiva. Questa condizione non rappresenta un problema ed è del tutto normale.
È presente acqua all'interno o all'esterno dell'apparecchio.	È possibile notare perdite d'acqua attorno all'apparecchio?	<ul style="list-style-type: none"> Controllare se le perdite d'acqua provengono dal lavello o da altre fonti.
	È presente acqua nella parte inferiore dell'apparecchio?	<ul style="list-style-type: none"> Controllare se l'acqua proviene da alimenti scongelati o da un contenitore caduto o danneggiato.

Sintomi	Causa	Soluzione
La macchina automatica del ghiaccio produce poco ghiaccio o non ne produce affatto.	L'elettrodomestico è stato installato recentemente?	<ul style="list-style-type: none"> Normalmente, la macchina del ghiaccio produce ghiaccio dopo circa 48 ore dall'installazione iniziale dell'elettrodomestico.
	È stato collegato il tubo di alimentazione dell'acqua all'elettrodomestico ed è stata aperta la valvola?	<ul style="list-style-type: none"> Collegare il tubo di alimentazione dell'acqua all'elettrodomestico e aprire completamente la valvola.
	Il tubo di alimentazione dell'acqua è piegato?	<ul style="list-style-type: none"> Se il tubo di alimentazione dell'acqua è piegato, il flusso d'acqua potrebbe essere ostacolato.
	È stata erogata una grossa quantità di ghiaccio recentemente?	<ul style="list-style-type: none"> Per la produzione di altro ghiaccio la macchina automatica del ghiaccio impiegherà circa 24 ore, per cui occorre attendere.
	È stato premuto il tasto di accensione della macchina automatica del ghiaccio sul pannello di controllo?	<ul style="list-style-type: none"> Premere I per accendere la macchina automatica del ghiaccio o premere il tasto ON della macchina automatica del ghiaccio sul pannello di controllo. (Per ulteriori dettagli sull'uso, visitare il sito Web Signature Kitchen Suite o utilizzare lo smartphone.)
	È stata impostata una temperatura del congelatore troppo alta?	<ul style="list-style-type: none"> Se la temperatura impostata è troppo alta, il ghiaccio viene prodotto lentamente o non viene prodotto affatto. Per il normale funzionamento della macchina automatica del ghiaccio, impostare la temperatura del congelatore a -18°C.
	Lo sportello dell'elettrodomestico viene aperto frequentemente?	<ul style="list-style-type: none"> Se lo sportello dell'elettrodomestico viene aperto troppo frequentemente, l'aria fredda fuoriesce rallentando la produzione del ghiaccio. Non aprire o chiudere lo sportello con troppa frequenza.
Lo sportello dell'elettrodomestico è perfettamente chiuso?	<ul style="list-style-type: none"> Se lo sportello dell'elettrodomestico non è perfettamente chiuso, la temperatura del congelatore aumenta rallentando la produzione del ghiaccio. Chiudere perfettamente lo sportello. 	
Il ghiaccio non viene erogato.	C'è ghiaccio nel vassoio?	<ul style="list-style-type: none"> Controllare se c'è ghiaccio nel vassoio.
	Il ghiaccio è bloccato nel vassoio?	<ul style="list-style-type: none"> Estrarre il vassoio del ghiaccio e agitarlo. Dopo aver agitato il vassoio del ghiaccio, eliminare il ghiaccio che è rimasto bloccato.

Sintomi	Causa	Soluzione
Il ghiaccio non viene erogato.	Si sente il rumore del ghiaccio che esce?	<ul style="list-style-type: none"> Per erogare il ghiaccio, dal pannello di controllo selezionare alternativamente la modalità ghiaccio in cubetti e ghiaccio tritato.
	Il percorso del ghiaccio è ostruito? (Per controllare il passaggio del ghiaccio, estrarre il vassoio.)	<ul style="list-style-type: none"> Se il passaggio del ghiaccio è ostruito, è possibile che il ghiaccio non venga erogato correttamente. Di tanto in tanto, controllare il ghiaccio e pulire il percorso del ghiaccio.
L'acqua non esce.	La valvola di alimentazione è chiusa? (Solo per i modelli dotati di circuito idrico)	<ul style="list-style-type: none"> Aprire la valvola di alimentazione dell'acqua.
	Il serbatoio dell'erogatore d'acqua è vuoto? (Solo per i modelli sprovvisti di circuito idrico)	<ul style="list-style-type: none"> Riempire il serbatoio dell'erogatore d'acqua.
	La valvola di alimentazione dell'acqua è chiusa? (Solo per i modelli dotati di circuito idrico)	<ul style="list-style-type: none"> Aprire la valvola di alimentazione dell'acqua.
	Si utilizza acqua non filtrata?	<ul style="list-style-type: none"> L'acqua non filtrata può contenere metalli pesanti o corpi estranei, per cui il filtro potrebbe intasarsi prematuramente, a prescindere dalla durata.
L'acqua ha uno strano sapore.	Il sapore dell'acqua è diverso rispetto a quello che aveva con il purificatore d'acqua precedente?	<ul style="list-style-type: none"> L'acqua purificata o fredda non è stata usata per molto tempo?
	È passato molto tempo dall'installazione e dalla sostituzione del filtro?	<ul style="list-style-type: none"> Se si utilizza un filtro scaduto, l'acqua potrebbe non essere sufficientemente purificata. Si raccomanda di sostituire il filtro rispettando l'intervallo di sostituzione.
	Nel primo periodo dopo l'installazione l'acqua fuoriusciva normalmente?	<ul style="list-style-type: none"> Quando si installa o si sostituisce il filtro per la prima volta, è necessario rimuovere l'aria e i residui di carbone attivo dall'interno del filtro. Utilizzare l'elettrodomestico dopo aver erogato circa 5 litri di acqua purificata premendo la leva di erogazione dell'acqua; questa acqua erogata non deve essere utilizzata (I carboni attivi non sono nocivi alla salute.)
	L'acqua purificata o fredda non è stata usata per molto tempo?	<ul style="list-style-type: none"> Il sapore dell'acqua vecchia può alterarsi a causa della crescita batterica. Utilizzare il prodotto dopo aver erogato circa 5 litri d'acqua (circa 3 minuti di erogazione); questa acqua erogata non deve essere utilizzata.

Sintomi	Causa	Soluzione
Ticchettii	Il controllo dello sbrinamento scatta all'inizio e alla fine del ciclo di sbrinamento automatico. Anche il controllo del termostato (o il controllo dell'apparecchio su alcuni modelli) scatta all'inizio e alla fine del ciclo.	<ul style="list-style-type: none"> • Funzionamento normale
Crepitii	I crepitii potrebbero essere generati dal flusso del refrigerante, dalla linea di galleggiamento sul retro dell'unità (solo per i modelli con depuratore) o da oggetti collocati sopra o attorno all'apparecchio.	<ul style="list-style-type: none"> • Funzionamento normale
	L'apparecchio non appoggia uniformemente sul pavimento.	<ul style="list-style-type: none"> • Il pavimento è irregolare o i piedini di livellamento non sono ben regolati. Consultare la sezione Allineamento degli sportelli.
	L'apparecchio con compressore lineare è stato spostato mentre era in funzione.	<ul style="list-style-type: none"> • Funzionamento normale. Se il compressore non smette di emettere crepitii dopo 3 minuti, spegnere e riaccendere l'apparecchio.
Sibili	Il motore della ventola dell'evaporatore fa circolare l'aria attraverso i compartimenti del congelatore.	<ul style="list-style-type: none"> • Funzionamento normale
	La ventola del condensatore forza il passaggio dell'aria sul condensatore.	<ul style="list-style-type: none"> • Funzionamento normale
Gorgoglii	Flusso del refrigerante attraverso il sistema di raffreddamento	<ul style="list-style-type: none"> • Funzionamento normale
Scoppiettii	Contrazione ed espansione delle pareti interne a causa delle variazioni della temperatura.	<ul style="list-style-type: none"> • Funzionamento normale
Vibrazioni	Se la parte laterale o posteriore dell'apparecchio è a contatto con un mobile o una parete, alcune delle normali vibrazioni potrebbero generare un rumore udibile.	<ul style="list-style-type: none"> • Per eliminare il rumore, accertarsi che i lati e la parte posteriore non siano a contatto con una parete o un mobile.

Sintomi	Causa	Soluzione
<p>Il dispositivo casalingo e lo smartphone non sono collegati alla rete Wi-Fi.</p>	<p>La password per il Wi-Fi con la quale si sta tentando di accedere non è corretta.</p>	<ul style="list-style-type: none"> • Cercare la rete Wi-Fi collegata allo smartphone e rimuoverla, quindi effettuare la registrazione dell'apparecchio su Signature Kitchen Suite.
	<p>La Conn. Dati per lo smartphone è attiva.</p>	<ul style="list-style-type: none"> • Disattivare la Conn. Dati dello smartphone ed effettuare la registrazione del dispositivo utilizzando la rete Wi-Fi.
	<p>Il nome della rete wireless (SSID) non è stato impostato correttamente.</p>	<ul style="list-style-type: none"> • Il nome della rete wireless (SSID) dovrebbe essere una combinazione di lettere inglesi e numeri. (Non utilizzare caratteri speciali)
	<p>La frequenza del router non è 2,4 GHz.</p>	<ul style="list-style-type: none"> • È supportata solo la frequenza del router a 2,4 GHz. Impostare il router wireless a 2,4 GHz e collegare l'applicazione al router wireless. È possibile controllare la frequenza del router tramite il provider di servizi Internet o il produttore del router.
	<p>La distanza tra il dispositivo e il router è eccessiva.</p>	<ul style="list-style-type: none"> • Se la distanza tra il dispositivo e il router fosse eccessiva, la potenza del segnale si indebolirebbe e la connessione potrebbe non configurarsi correttamente. Spostare il router perché sia più vicino al dispositivo.

Scheda garanzia

La presente Garanzia si intende aggiuntiva e non sostitutiva di ogni altro diritto di cui gode l'acquirente del prodotto ed, in particolare, non pregiudica in alcun modo i diritti del consumatore stabiliti agli articoli da 128 a 134 del "Codice del Consumo", D.Lgs. 206/2005 (c.d. "Garanzia Legale"). La Garanzia Legale ha una durata di 24 mesi a partire dalla consegna del bene ed è prestata dal venditore presso cui è stato effettuato l'acquisto del prodotto. In base alla Garanzia Legale il consumatore che abbia denunciato al venditore i difetti del bene entro due mesi dalla loro scoperta, ha diritto alla riparazione o sostituzione del prodotto non conforme, ovvero può richiederne una congrua riduzione del prezzo, oppure ancora la risoluzione del contratto di acquisto. Maggiori informazioni su tali rimedi e sulle relative condizioni di applicabilità possono essere consultate al seguente indirizzo, che contiene un estratto del Codice del Consumo in materia di Garanzia Legale: www.lg.com/it/supporto/garanzia.

La presente garanzia, prestata da LG Electronics Italia S.p.A. sui prodotti della gamma SIGNATURE KITCHEN SUITE ai sensi dell'articolo 133 del Codice del Consumo, e è per contro disciplinata dai termini e condizioni del presente certificato.

Le procedure di assistenza ed i servizi aggiuntivi descritti nella presente garanzia, potranno subire delle variazioni che saranno pubblicate nella pagina "Garanzia Prodotti" del sito www.lg.com/it – nell'area Supporto.

Termini e condizioni della garanzia

- La garanzia di LG Electronics sui prodotti della gamma SIGNATURE KITCHEN SUITE copre eventuali difetti dei materiali e di fabbricazione. Di conseguenza tutti gli altri tipi di difetti e danni sono esclusi, come quelli da uso inappropriato, impostazioni errate, errata calibrazione e installazione, mancata osservanza delle istruzioni contenute nel manuale d'uso, così come danni causati da fattori esterni, danni estetici, fenomeni naturali, normale usura nel tempo. La garanzia non copre altresì la sostituzione, riparazione o manutenzione di parti consumabili quali ad esempio cinghie, filtri e guarnizioni, deterioramento/rottura/interruzione tubi esterni.
- La garanzia di LG Electronics sui prodotti della gamma SIGNATURE KITCHEN SUITE ha validità a partire dalla data di acquisto del prodotto e si applica solo dietro presentazione della prova di acquisto originale (non manoscritta). Il documento deve essere in grado di far capire inequivocabilmente il prodotto a cui si riferisce. La presente garanzia si applica solo al primo acquisto del prodotto e sono pertanto esclusi acquisti successivi, come ad esempio vendite di seconda mano, anche se accompagnate da una valida prova d'acquisto.
- La garanzia di LG Electronics sui prodotti della gamma SIGNATURE KITCHEN SUITE diviene nulla in caso di alterazione o di lavori di riparazione eseguiti da persona non autorizzata da LG Electronics Italia S.p.A., in caso di manomissione o rimozione del numero di serie del prodotto, in caso di rilavorazione o utilizzo professionale del prodotto, intendendosi per tale l'utilizzo da parte dell'utente nell'ambito della propria attività imprenditoriale, commerciale, artigianale o professionale.
- La decisione se riparare, sostituire o rimborsare, conformemente a quanto segue, il prodotto spetta esclusivamente a LG Electronics Italia S.p.A.. Le parti e le unità sostituite o rimborsate diventano proprietà di LG Electronics Italia S.p.A.
- Altri costi diversi da quelli di riparazione o sostituzione (ad esempio: installazione e disinstallazione prodotti, utilizzo di autoscale, ponteggi o altri sistemi di elevazione) non sono coperti dalla garanzia LG Electronics sui prodotti della gamma SIGNATURE KITCHEN SUITE.
- LG Electronics Italia S.p.A. non è responsabile per qualsiasi perdita o danno a software o a dispositivi di archiviazione dati, nonché danni derivanti dal mancato uso del prodotto.

- A seconda del difetto presentato dal prodotto, il Centro di assistenza, in accordo con LG Electronics Italia S.p.A., potrà procedere con la riparazione o la sostituzione del prodotto completo. Nella sostituzione potranno essere impiegati prodotti o parti, identici o con pari caratteristiche. I prodotti sostitutivi o le parti utilizzate per le riparazioni potranno essere nuovi o ricondizionati. Nei casi in cui non sia possibile applicare le soluzioni sopra descritte, LG Electronics Italia S.p.A. si impegna a rimborsare il prezzo di acquisto al cliente applicando un abbattimento in ragione della data di acquisto del prodotto stesso. La tabella di abbattimento ai fini del rimborso è consultabile al sito www.lg.com/it/supporto. Il servizio per il cliente è completamente gratuito se il prodotto viene riscontrato difettoso. Se il prodotto non viene riscontrato difettoso, il costo di manodopera dell'intervento, dell'uscita a domicilio e di un eventuale trasporto del prodotto, potranno essere addebitati al cliente stesso da parte del centro di assistenza.
- I prodotti nuovi riscontrati danneggiati alla prima apertura della confezione originale, non devono essere installati o inviati/portati in riparazione presso i Centri di assistenza. I clienti finali devono rivolgersi al rivenditore che, a seconda del caso, provvederà a fornire al cliente la soluzione più idonea, in accordo con LG Electronics Italia S.p.A.
- Questo prodotto SIGNATURE KITCHEN SUITE è garantito per un periodo di ventiquattro (24) mesi.
- La garanzia di 10 anni sulle parti copre il solo costo dei seguenti componenti, come applicabile: Compressore frigorifero; Motore Direct Drive Lavatrice (Statore; Rotore ed Hall Sensor) ed il Compressore Inverter dello Split Aria Condizionata montato a muro (monosplit); motore inverter aspirapolvere, magnetron inverter. Dopo il secondo anno di garanzia, i costi della manodopera e dell'eventuale diritto di chiamata restano comunque a carico del cliente.
- Le batterie interne ai prodotti hanno una garanzia di 1 anno

Customer Information Center

Paese	Telefono	Indirizzo
Italia	800 978 866	LG Electronics Italia S.p.A.

Via Aldo Rossi 4
20149 Milano

Promemoria

